

Inspiron 17/17R

Príručka majiteľa

Model počítača: Inspiron 3721/5721/3737/5737

Regulačný model: P17E

Regulačný typ: P17E001/P17E002



Poznámky, varovania a výstrahy



POZNÁMKA: POZNÁMKA uvádza dôležité informácie, ktoré umožňujú lepšie využitie počítača.



VAROVANIE: UPOZORNENIE označuje riziko poškodenia hardvéru alebo straty údajov, ak sa nebudete riadiť pokynmi.



VÝSTRAHA: VÝSTRAHA označuje možné poškodenie majetku, osobné zranenie alebo smrť.

© 2013 Dell Inc.

Obchodné známky použité v tomto texte: Dell™, logo DELL a Inspiron™ sú obchodné známky spoločnosti Dell Inc. Microsoft®, Windows® a logo tlačidla Štart v operačnom systéme Windows sú buď obchodné známky alebo registrované obchodné známky spoločnosti Microsoft Corporation v USA a/alebo iných krajinách; Bluetooth® je registrovaná ochranná známka, ktorú vlastní spoločnosť Bluetooth SIG, Inc. a spoločnosť Dell ju používa na základe licencie.

Obsah

Pred začatím prác vo vnútri počítača	9
Skôr než začnete.	9
Odporúčané nástroje	9
Bezpečnostné pokyny.	10
Po ukončení práce vnútri počítača	11
Demontáž batérie	12
Postup.	12
Spätná montáž batérie	13
Postup.	13
Demontáž optickej jednotky	14
Prípravné úkony	14
Postup.	14
Spätná montáž optickej jednotky	16
Postup.	16
Dodatočné úkony.	16
Demontáž klávesnice	17
Prípravné úkony	17
Postup.	17
Spätná montáž klávesnice	19
Postup.	19
Dodatočné úkony.	19
Demontáž spodného krytu	20
Prípravné úkony	20
Postup.	20
Spätná montáž spodného krytu	21
Postup.	21
Dodatočné úkony.	21

Demontáž paměťového modulu	22
Přípravné úkony	22
Postup.	22
Spätná montáž paměťových modulov	23
Postup.	23
Dodatočné úkony.	23
Demontáž pevného disku	24
Přípravné úkony	24
Postup.	24
Spätná montáž pevného disku	26
Postup.	26
Dodatočné úkony.	26
Demontáž gombíkovej batérie	27
Přípravné úkony	27
Postup.	27
Spätná montáž gombíkovej batérie	28
Postup.	28
Dodatočné úkony.	28
Demontáž opierky dlaní	29
Přípravné úkony	29
Postup.	29
Spätná montáž opierky dlaní	32
Postup.	32
Dodatočné úkony.	32
Demontáž bezdrôtovej karty Mini-Card	33
Přípravné úkony	33
Postup.	33
Spätná montáž bezdrôtovej karty Mini-Card	35
Postup.	35
Dodatočné úkony.	35

Demontáž vstupno-výstupnej dosky	36
Prípravné úkony	36
Postup.	36
Spätná montáž vstupno-výstupnej dosky	37
Postup.	37
Dodatočné úkony.	37
Demontáž systémovej dosky	38
Prípravné úkony	38
Postup.	39
Spätná montáž systémovej dosky	42
Postup.	42
Dodatočné úkony.	43
Demontáž ventilátora	44
Prípravné úkony	44
Postup.	44
Inštalácia ventilátora	45
Postup.	45
Dodatočné úkony.	45
Demontáž chladiča	46
Prípravné úkony	46
Postup.	46
Spätná montáž chladiča	47
Postup.	47
Dodatočné úkony.	47
Demontáž dosky premostovača pevného disku	48
Prípravné úkony	48
Postup.	48



Spätná montáž dosky premost'ovača pevného disku	49
Postup.	49
Dodatočné úkony.	49
Demontáž reproduktorov	50
Prípravné úkony	50
Postup.	51
Inštalácia reproduktorov.	52
Postup.	52
Dodatočné úkony.	52
Demontáž zostavy displeja.	53
Prípravné úkony	53
Postup.	54
Spätná montáž zostavy displeja	55
Postup.	55
Dodatočné úkony.	55
Demontáž rámu displeja	56
Prípravné úkony	56
Postup.	57
Spätná montáž rámu displeja.	58
Postup.	58
Dodatočné úkony.	58
Demontáž závesov displeja	59
Prípravné úkony	59
Postup.	60
Spätná montáž závesov displeja	61
Postup.	61
Dodatočné úkony.	61
Demontáž panela displeja.	62
Prípravné úkony	62
Postup.	63

Spätná montáž panela displeja	64
Postup.	64
Dodatočné úkony.	64
Demontáž modulu kamery	65
Prípravné úkony	65
Postup.	66
Spätná montáž modulu kamery	67
Postup.	67
Dodatočné úkony.	67
Demontáž portu napájacieho adaptéra	68
Prípravné úkony	68
Postup.	69
Spätná montáž portu napájacieho adaptéra.	70
Postup.	70
Dodatočné úkony.	70
Aktualizácia systému BIOS	71

Pred začatím prác vo vnútri počítača

Skôr než začnete

 **VAROVANIE:** Predtým, než vypnete počítač, si uložte a zatvorte všetky otvorené súbory a zatvorte všetky otvorené programy, aby ste zabránili strate údajov.

- 1 Uložte a zatvorte všetky otvorené súbory, ukončíte všetky otvorené programy a vypnite svoj počítač.
 - *Windows 8:* Posunutím kurzora myši do pravého dolného/horného rohu obrazovky otvorte bočný panel kľúčových tlačidiel a kliknite na položky **Nastavenia**→ **Napájanie**→ **Vypnúť**.
 - *Windows 7:* Kliknite na tlačidlo **Štart**  → **Vypnúť**.
- 2  **POZNÁMKA:** Ak používate iný operačný systém, pokyny na vypnutie nájdete v dokumentácii k operačnému systému.
- 2 Po vypnutí počítača ho odpojte od elektrickej zásuvky.
- 3 Odpojte všetky káble – Ako napríklad káble napájania a USB – od svojho počítača.
- 4 Odpojte všetky periférne zariadenia od svojho počítača.









Odporúčané nástroje

Postupy uvedené v tomto dokumente môžu vyžadovať použitie nasledujúcich nástrojov:

- krížový skrutkovač
- plastové páčidlo

Bezpečnostné pokyny

Dodržiavaním nasledujúcich bezpečnostných pokynov sa vyhnete prípadnému poškodeniu počítača a zaistíte aj svoju osobnú bezpečnosť.

-  **VÝSTRAHA:** Pred prácou vnútri počítača si prečítajte bezpečnostné pokyny, ktoré ste dostali s vaším počítačom. Ďalšie informácie o bezpečnosti a overených postupoch nájdete na stránke so zákonnými požiadavkami na adrese dell.com/regulatory_compliance.
-  **VÝSTRAHA:** Pred otvorením krytu a panelov počítača odpojte všetky zdroje napájania. Po dokončení práce vnútri počítača znova nainštalujte všetky kryty, panely a skrutky pred tým, než počítač pripojíte k zdroju napájania.
-  **VAROVANIE:** Odnímať kryt počítača a zasahovať do komponentov vnútri počítača je oprávnený iba certifikovaný servisný technik.
-  **VAROVANIE:** Zabezpečte, aby bola pracovná plocha rovná a čistá, aby sa počítač nepoškodil.
-  **VAROVANIE:** Ak chcete odpojiť sieťový kábel, najskôr odpojte kábel od počítača a potom ho odpojte od sieťového zariadenia.
-  **VAROVANIE:** Ak odpájate kábel, potiahnite ho za prípojku alebo pevný ťahací jazýček, ale nie za samotný kábel. Niektoré káble majú konektory s poistnými západkami alebo ručnými skrutkami, ktoré je potrebné uvoľniť pred odpojením kábla. Konektory od seba odpájajte rovným smerom – zabránite tým ohnutiu kolíkov konektora. Počas pripájania káblov sa presvedčite, či sú konektory a zásuvky správne orientované a vyrovnané.
-  **VAROVANIE:** Než sa dotknete akéhokoľvek komponentu vo vnútri počítača, uzemnite sa dotykom nenatretého kovového povrchu - napríklad sa dotknite kovovej zadnej časti počítača. Počas práce sa opakovane dotýkajte nenatretého kovového povrchu, aby sa rozptýlila statická elektrina, ktorá by mohla poškodiť vnútorné súčiastky.
-  **VAROVANIE:** Komponenty a karty uchopte za hrany a nedotýkajte sa kolíkov ani kontaktov, aby ste predišli ich poškodeniu.

Po ukončení práce vnútri počítača

 **VAROVANIE:** Voľné alebo uvoľnené skrutky vo vnútri počítača môžu vážne poškodiť počítač.

- 1 Zaskrutkujte späť všetky skrutky a skontrolujte, či v počítači nezostali žiadne voľné skrutky.
- 2 Pripojte všetky káble, periférie a všetky súčasti, ktoré ste odpojili pred začatím práce na počítači.
- 3 Pripojte počítač k elektrickej zásuvke.
- 4 Zapnite počítač.

Demontáž batérie

! **VÝSTRAHA:** Pred prácou vnútri počítača si prečítajte bezpečnostné pokyny, ktoré ste dostali s vaším počítačom, a postupujte podľa krokov uvedených v časti „Pred začatím prác vo vnútri počítača“ na strane 9. Po dokončení práce v počítači postupujte podľa pokynov v časti „Po ukončení práce vnútri počítača“ na strane 11. Ďalšie informácie o bezpečnosti a overených postupoch nájdete na stránke so zákonnými požiadavkami na adrese dell.com/regulatory_compliance.

Postup

- 1 Zatvorte displej a prevráťte počítač.
- 2 Posuňte západky batérie smerom von, aby sa uvoľnila batéria. Keď sa batéria uvoľní, budete počuť cvaknutie.
- 3 Nadvihnite a vyberte batériu zo základne počítača.



1 batéria

2 západky batérie (2)

- 4 Prevráťte počítač a displej otvorte tak, ako je to len možné.
- 5 Kým je počítač odpojený, stlačte a 5 sekúnd podržte spínač napájania, aby ste uzemnili systémovú dosku.

Spätná montáž batérie

 **VÝSTRAHA:** Pred prácou vnútri počítača si prečítajte bezpečnostné pokyny, ktoré ste dostali s vaším počítačom, a postupujte podľa krokov uvedených v časti „Pred začatím prác vo vnútri počítača“ na strane 9. Po dokončení práce v počítači postupujte podľa pokynov v časti „Po ukončení práce vnútri počítača“ na strane 11. Ďalšie informácie o bezpečnosti a overených postupoch nájdete na stránke so zákonnými požiadavkami na adrese dell.com/regulatory_compliance.

Postup

Zarovnajete zarážky na batérii s otvormi na šachte batérie a batériu zatlačte na miesto.

Demontáž optickej jednotky

! **VÝSTRAHA:** Pred prácou vnútri počítača si prečítajte bezpečnostné pokyny, ktoré ste dostali s vaším počítačom, a postupujte podľa krokov uvedených v časti „Pred začatím prác vo vnútri počítača“ na strane 9. Po dokončení práce v počítači postupujte podľa pokynov v časti „Po ukončení práce vnútri počítača“ na strane 11. Ďalšie informácie o bezpečnosti a overených postupoch nájdete na stránke so zákonnými požiadavkami na adrese dell.com/regulatory_compliance.

Prípravné úkony

Vyberte batériu. Pozri „Demontáž batérie“ na strane 12.

Postup

- 1 Odskrutkujte skrutku, ktorou je zostava optickej jednotky pripevnená k základni počítača.
- 2 Prstami vysuňte zostavu optickej jednotky zo šachty optickej jednotky.



1 skrutka

2 zostava optickej jednotky

- 3 Odskrutkujte skrutku, ktorá pridrža konzolu optickej jednotky k zostave optickej jednotky a vytiahnite konzolu optickej jednotky.
- 4 Opatrne vytiahnite rám optickej jednotky a odnímite ho z optickej jednotky.



1	rám optickej jednotky	2	optická jednotka
3	skrutka	4	konzola optickej jednotky

Spätná montáž optickej jednotky



VÝSTRAHA: Pred prácou vnútri počítača si prečítajte bezpečnostné pokyny, ktoré ste dostali s vaším počítačom, a postupujte podľa krokov uvedených v časti „Pred začatím prác vo vnútri počítača“ na strane 9. Po dokončení práce v počítači postupujte podľa pokynov v časti „Po ukončení práce vnútri počítača“ na strane 11. Ďalšie informácie o bezpečnosti a overených postupoch nájdete na stránke so zákonnými požiadavkami na adrese [dell.com/regulatory_compliance](https://www.dell.com/regulatory_compliance).

Postup

- 1 Zarovnajzte západky na ráme optickej jednotky s otvormi na optickej jednotke a zacvaknite rám na miesto.
- 2 Zarovnajzte otvor na skrutku na konzole optickej jednotky s otvorom na skrutku na zostave optickej jednotky a zaskrutkujte skrutku, ktorou je pripevnená konzola optickej jednotky k zostave optickej jednotky.
- 3 Posuňte zostavu optickej jednotky do panelu optickej jednotky a skrutkový otvor na konzole optickej jednotky zarovnajzte so skrutkovým otvorom na základni počítača.
- 4 Zaskrutkujte späť skrutku, ktorou je zostava optickej jednotky pripevnená k základni počítača.

Dodatočné úkony

Vložte batériu. Pozri „Spätná montáž batérie“ na strane 13.

Demontáž klávesnice

! **VÝSTRAHA:** Pred prácou vnútri počítača si prečítajte bezpečnostné pokyny, ktoré ste dostali s vaším počítačom, a postupujte podľa krokov uvedených v časti „Pred začatím prác vo vnútri počítača“ na strane 9. Po dokončení práce v počítači postupujte podľa pokynov v časti „Po ukončení práce vnútri počítača“ na strane 11. Ďalšie informácie o bezpečnosti a overených postupoch nájdete na stránke so zákonnými požiadavkami na adrese dell.com/regulatory_compliance.

Prípravné úkony

Vyberte batériu. Pozri „Demontáž batérie“ na strane 12.

Postup

- 1 Otvorte displej tak, ako je to len možné.
- 2 Pomocou plastového páčidla uvoľnite klávesnicu zo západiek na opierke dlaní.

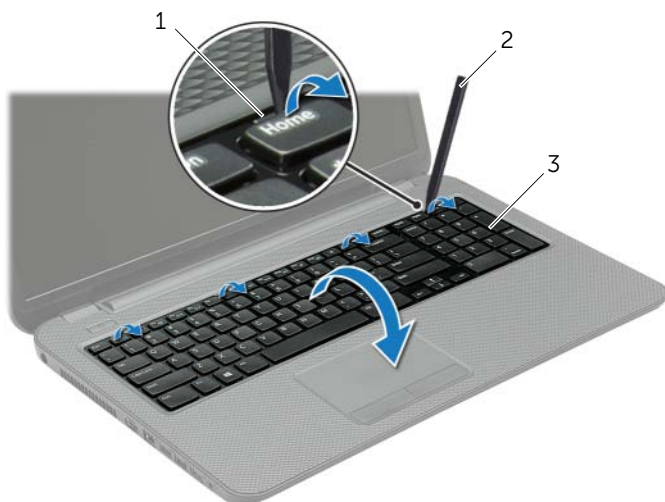

1 západky (4)

2 plastové páčidlo

3 klávesnica

- 3 Prevráťte klávesnicu a položte ju na opierku dlaní.
- 4 Zdvihnite západku konektora a odpojte kábel klávesnice z konektora systémovej dosky.
- 5 Vyberte klávesnicu z opierky dlaní.

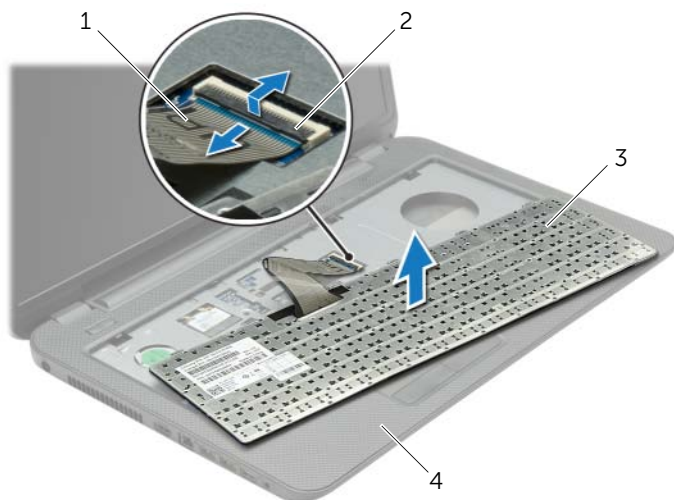

1	kábel klávesnice	2	západka konektora
3	klávesnica	4	opierka dlaní

Spätná montáž klávesnice

 **VÝSTRAHA:** Pred prácou vnútri počítača si prečítajte bezpečnostné pokyny, ktoré ste dostali s vaším počítačom, a postupujte podľa krokov uvedených v časti „Pred začatím prác vo vnútri počítača“ na strane 9. Po dokončení práce v počítači postupujte podľa pokynov v časti „Po ukončení práce vnútri počítača“ na strane 11. Ďalšie informácie o bezpečnosti a overených postupoch nájdete na stránke so zákonnými požiadavkami na adrese dell.com/regulatory_compliance.

Postup

- 1 Zasuňte kábel klávesnice do konektora kábla klávesnice a zatlačením na západku konektora zaistíte kábel.
- 2 Zasuňte západky v spodnej časti klávesnice do otvorov na opierke dlaní a klávesnicu položte na opierku dlaní.
- 3 Jemným zatlačením okolo hrán klávesnice upevnite klávesnicu pod úchytky na opierke dlaní.
- 4 Zaskrutkujte späť skrutky, ktoré zaistujú klávesnicu k základni počítača.

Dodatočné úkony

Vložte batériu. Pozri „Spätná montáž batérie“ na strane 13.

Demontáž spodného krytu

! **VÝSTRAHA:** Pred prácou vnútri počítača si prečítajte bezpečnostné pokyny, ktoré ste dostali s vaším počítačom, a postupujte podľa krokov uvedených v časti „Pred začatím prác vo vnútri počítača“ na strane 9. Po dokončení práce v počítači postupujte podľa pokynov v časti „Po ukončení práce vnútri počítača“ na strane 11. Ďalšie informácie o bezpečnosti a overených postupoch nájdete na stránke so zákonnými požiadavkami na adrese dell.com/regulatory_compliance.

Prípravné úkony

Vyberte batériu. Pozri „Demontáž batérie“ na strane 12.

Postup

- 1 Uvoľnite skrutky so zapustenou hlavou, ktorými je kryt základne upevnený k základni počítača.
- 2 Končekmi prstov nadvihnite a vysuňte kryt základne z otvorov na základni počítača.



1 skrutky so zapustenou hlavou (2)

2 kryt základne

Spätná montáž spodného krytu

 **VÝSTRAHA:** Pred prácou vnútri počítača si prečítajte bezpečnostné pokyny, ktoré ste dostali s vaším počítačom, a postupujte podľa krokov uvedených v časti „Pred začatím prác vo vnútri počítača“ na strane 9. Po dokončení práce v počítači postupujte podľa pokynov v časti „Po ukončení práce vnútri počítača“ na strane 11. Ďalšie informácie o bezpečnosti a overených postupoch nájdete na stránke so zákonnými požiadavkami na adrese dell.com/regulatory_compliance.

Postup

- 1 Zasuňte úchytky na kryte základne do otvorov na základni počítača a zatlačte kryt základne na miesto.
- 2 Utiahnite skrutky so zapustenou hlavou, ktorými je kryt základne upevnený k základni počítača.

Dodatočné úkony

Vložte batériu. Pozri „Spätná montáž batérie“ na strane 13.

Demontáž pamäťového modulu

! **VÝSTRAHA:** Pred prácou vnútri počítača si prečítajte bezpečnostné pokyny, ktoré ste dostali s vaším počítačom, a postupujte podľa krokov uvedených v časti „Pred začatím prác vo vnútri počítača“ na strane 9. Po dokončení práce v počítači postupujte podľa pokynov v časti „Po ukončení práce vnútri počítača“ na strane 11. Ďalšie informácie o bezpečnosti a overených postupoch nájdete na stránke so zákonnými požiadavkami na adrese dell.com/regulatory_compliance.

Prípravné úkony

- 1 Vyberte batériu. Pozri „Demontáž batérie“ na strane 12.
- 2 Demontujte kryt základne. Pozri „Demontáž spodného krytu“ na strane 20.

Postup

- 1 Na koncoch konektora pamäťového modulu prstami opatrne rozťahnite zaistovacie svorky, kým sa pamäťový modul nevysunie.
- 2 Posuňte a vyberte pamäťový modul z konektora pamäťového modulu.

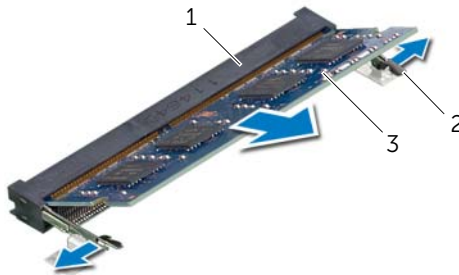

1	konektor pamäťového modulu	2	istiace spony (2)
3	pamäťový modul		

Spätná montáž pamäťových modulov

 **VÝSTRAHA:** Pred prácou vnútri počítača si prečítajte bezpečnostné pokyny, ktoré ste dostali s vaším počítačom, a postupujte podľa krokov uvedených v časti „Pred začatím prác vo vnútri počítača“ na strane 9. Po dokončení práce v počítači postupujte podľa pokynov v časti „Po ukončení práce vnútri počítača“ na strane 11. Ďalšie informácie o bezpečnosti a overených postupoch nájdete na stránke so zákonnými požiadavkami na adrese dell.com/regulatory_compliance.

Postup

- 1 Zarovnajzte drážku na pamäťovom module so západkou na konektore pamäťového modulu.
- 2 Pevne zasunite pamäťový modul pod uhlom 45 stupňov do konektora a potom tlačte pamäťový modul smerom nadol, kým nezapadne na miesto.



POZNÁMKA: Ak nepočujete cvaknutie, vyberte pamäťový modul a znova ho nainštalujte.

Dodatočné úkony

- 1 Nasadzte spodný kryt. Pozri „Spätná montáž spodného krytu“ na strane 21.
- 2 Vložte batériu. Pozri „Spätná montáž batérie“ na strane 13.

Demontáž pevného disku

⚠ VÝSTRAHA: Pred prácou vnútri počítača si prečítajte bezpečnostné pokyny, ktoré ste dostali s vaším počítačom, a postupujte podľa krokov uvedených v časti „Pred začatím prác vo vnútri počítača“ na strane 9. Po dokončení práce v počítači postupujte podľa pokynov v časti „Po ukončení práce vnútri počítača“ na strane 11. Ďalšie informácie o bezpečnosti a overených postupoch nájdete na stránke so zákonnými požiadavkami na adrese dell.com/regulatory_compliance.

⚠ VAROVANIE: Nedemontujte pevný disk, ak je počítač v režime spánku alebo je zapnutý, aby nedošlo k strate údajov.

⚠ VAROVANIE: Pevné disky sú mimoriadne krehké. Počas manipulácie s pevným diskom buďte opatrní.

Prípravné úkony

- 1 Vyberte batériu. Pozri „Demontáž batérie“ na strane 12.
- 2 Demontujte kryt základne. Pozri „Demontáž spodného krytu“ na strane 20.

Postup

- 1 Odskrutkujte skrutky, ktorými je zostava pevného disku pripevnená k základni počítača.
- 2 Pomocou ťahacieho jazýčka posuňte zostavu pevných diskov, aby ste ju mohli odpojiť od systémovej dosky.
- 3 Pomocou ťahacieho jazýčka vytiahnite zo základne počítača zostavu pevného disku.

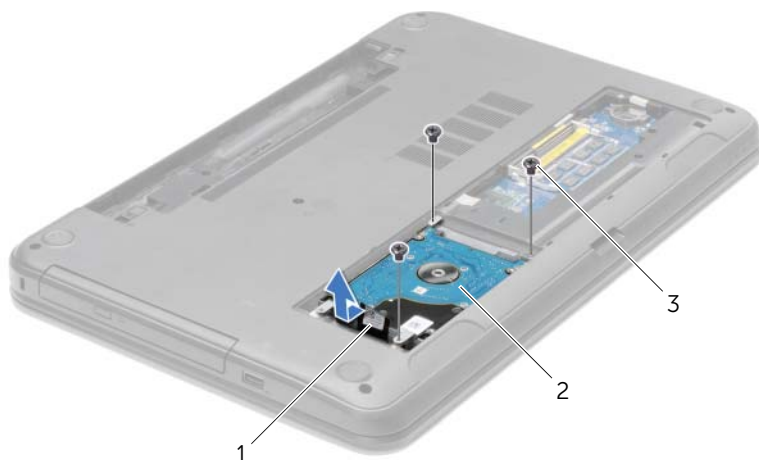

1 ťahací jazýček

2 zostava pevného disku

3 skrutky (3)

- 4 Vyberte skrutky, ktoré upevňujú konzolu pevného disku k pevnému disku.
- 5 Pomocou ťahacieho jazýčka oddelíte konzolu pevného disku od pevného disku.



1	pevný disk	2	skrutky (4)
3	konzola pevného disku		

Spätná montáž pevného disku

 **VÝSTRAHA:** Pred prácou vnútri počítača si prečítajte bezpečnostné pokyny, ktoré ste dostali s vaším počítačom, a postupujte podľa krokov uvedených v časti „Pred začatím prác vo vnútri počítača“ na strane 9. Po dokončení práce v počítači postupujte podľa pokynov v časti „Po ukončení práce vnútri počítača“ na strane 11. Ďalšie informácie o bezpečnosti a overených postupoch nájdete na stránke so zákonnými požiadavkami na adrese [dell.com/regulatory_compliance](https://www.dell.com/regulatory_compliance).

 **VAROVANIE:** Pevné disky sú mimoriadne krehké. Počas manipulácie s pevným diskom buďte opatrní.

Postup

- 1 Zarovnajte otvory pre skrutky na konzole pevného disku s otvormi pre skrutky na pevnom disku.
- 2 Zaskrutkujte skrutky, ktoré upevňujú konzolu pevného disku k pevnému disku.
- 3 Uložte zostavu pevného disku do šachty pevného disku.
- 4 Pomocou ťahacieho jazýčka posuňte zostavu pevného disku smerom ku konektoru a pripojte zostavu pevného disku k systémovej doske.
- 5 Zaskrutkujte skrutky, ktorými je zostava pevného disku pripevnená k základni počítača.

Dodatočné úkony

- 1 Nasadte spodný kryt. Pozri „Spätná montáž spodného krytu“ na strane 21.
- 2 Vložte batériu. Pozri „Spätná montáž batérie“ na strane 13.

Demontáž gombíkovej batérie

! **VÝSTRAHA:** Pred prácou vnútri počítača si prečítajte bezpečnostné pokyny, ktoré ste dostali s vaším počítačom, a postupujte podľa krokov uvedených v časti „Pred začatím prác vo vnútri počítača“ na strane 9. Po dokončení práce v počítači postupujte podľa pokynov v časti „Po ukončení práce vnútri počítača“ na strane 11. Ďalšie informácie o bezpečnosti a overených postupoch nájdete na stránke so zákonnými požiadavkami na adrese dell.com/regulatory_compliance.

△ **VAROVANIE:** Ak sa vyberie gombíková batéria, nastavenia systému BIOS sa nastaví na predvolené nastavenia. Odporúčame, aby ste si pred vybratím gombíkovej batérie poznamenali nastavenia systému BIOS.

Prípravné úkony

- 1 Vyberte batériu. Pozri „Demontáž batérie“ na strane 12.
- 2 Demontujte kryt základne. Pozri „Demontáž spodného krytu“ na strane 20.

Postup

Pomocou plastového hrotu jemne vypáčte gombíkovú batériu z objímky batérie na systémovej doske.

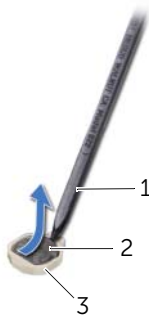

1	plastové páčidlo	2	gombíková batéria
3	objímka batérie		

Spätná montáž gombíkovej batérie

 **VÝSTRAHA:** Pred prácou vnútri počítača si prečítajte bezpečnostné pokyny, ktoré ste dostali s vaším počítačom, a postupujte podľa krokov uvedených v časti „Pred začatím prác vo vnútri počítača“ na strane 9. Po dokončení práce v počítači postupujte podľa pokynov v časti „Po ukončení práce vnútri počítača“ na strane 11. Ďalšie informácie o bezpečnosti a overených postupoch nájdete na stránke so zákonnými požiadavkami na adrese dell.com/regulatory_compliance.

 **VÝSTRAHA:** V prípade nesprávnej inštalácie môže batéria vybuchnúť. Batériu vymeňte len za batériu rovnakého alebo ekvivalentného typu. Použité batérie zlikvidujte podľa pokynov výrobcu.

Postup

S kladnou stranou nahor zacvaknite gombíkovú batériu do objímky batérie na systémovej doske.

Dodatočné úkony

- 1 Nasadte spodný kryt. Pozri „Spätná montáž spodného krytu“ na strane 21.
- 2 Vložte batériu. Pozri „Spätná montáž batérie“ na strane 13.

Demontáž opierky dlaní

! **VÝSTRAHA:** Pred prácou vnútri počítača si prečítajte bezpečnostné pokyny, ktoré ste dostali s vaším počítačom, a postupujte podľa krokov uvedených v časti „Pred začatím prác vo vnútri počítača“ na strane 9. Po dokončení práce v počítači postupujte podľa pokynov v časti „Po ukončení práce vnútri počítača“ na strane 11. Ďalšie informácie o bezpečnosti a overených postupoch nájdete na stránke so zákonnými požiadavkami na adrese dell.com/regulatory_compliance.

Prípravné úkony

- 1 Vyberte batériu. Pozri „Demontáž batérie“ na strane 12.
- 2 Demontujte kryt základne. Pozri „Demontáž spodného krytu“ na strane 20.
- 3 Demontujte klávesnicu. Pozri „Demontáž klávesnice“ na strane 17.

Postup

- 1 Odskrutkujte skrutky, ktoré upevňujú opierku dlaní k základni počítača.



1 skrutky (12)

- 2 Prevráťte počítač a displej otvorte tak, ako je to len možné.
- 3 Zdvihnite západky konektora a potiahnutím ťahacích jazýčkov odpojte káble tlačidla napájania a dotykového panela od systémovej dosky.



1	kábel tlačidla napájania	2	ťahacie jazýčky (2)
3	západky konektorov (2)	4	kábel dotykového panelu

- 4 Odskrutkujte skrutky, ktoré upevňujú opierku dlaní k základni počítača.
- 5 Plastovým páčidlom opatrne nadvihnite a uvoľnite úchytky na opierke dlaní z otvorov na základni počítača.

VAROVANIE: Opierku dlaní oddel'te od zostavy displeja, aby sa zostava displeja nepoškodila.

- 6 Vyberte opierku dlaní zo základne počítača.

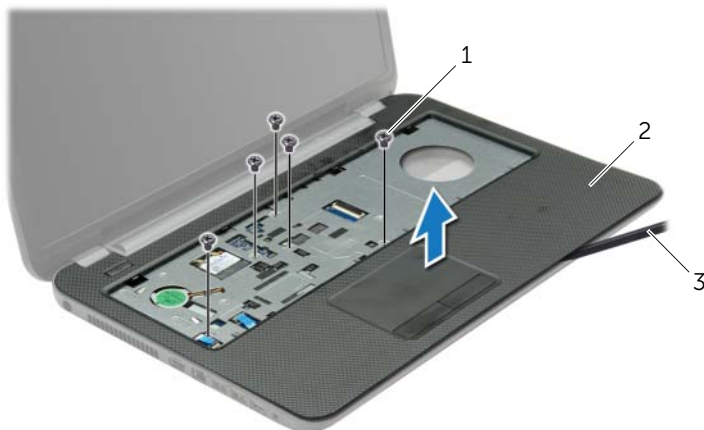

1	skrutky (5)	2	opierka dlaní
3	plastové páčidlo		

Spätná montáž opierky dlaní

 **VÝSTRAHA:** Pred prácou vnútri počítača si prečítajte bezpečnostné pokyny, ktoré ste dostali s vaším počítačom, a postupujte podľa krokov uvedených v časti „Pred začatím prác vo vnútri počítača“ na strane 9. Po dokončení práce v počítači postupujte podľa pokynov v časti „Po ukončení práce vnútri počítača“ na strane 11. Ďalšie informácie o bezpečnosti a overených postupoch nájdete na stránke so zákonnými požiadavkami na adrese dell.com/regulatory_compliance.

Postup

- 1 Zarovnajete opierku dlaní so základňou počítača.
- 2 Zatlačením na okraje opierky dlaní ju zacvaknite na miesto.
- 3 Naskrutkujte skrutky, ktoré upevňujú opierku dlaní k základni počítača.
- 4 Zasuňte kábel dotykového panelu a kábel tlačidla napájania do konektorov na systémovej doske a zatlačením západiek konektorov káble zaistíte.
- 5 Zatvorte displej a prevráťte počítač.
- 6 Naskrutkujte skrutky, ktoré upevňujú opierku dlaní k základni počítača.

Dodatočné úkony

- 1 Namontujte späť klávesnicu. Pozri „Spätná montáž klávesnice“ na strane 19.
- 2 Nasadte spodný kryt. Pozri „Spätná montáž spodného krytu“ na strane 21.
- 3 Vložte batériu. Pozri „Spätná montáž batérie“ na strane 13.

Demontáž bezdrôtovej karty Mini-Card

! **VÝSTRAHA:** Pred prácou vnútri počítača si prečítajte bezpečnostné pokyny, ktoré ste dostali s vaším počítačom, a postupujte podľa krokov uvedených v časti „Pred začatím prác vo vnútri počítača“ na strane 9. Po dokončení práce v počítači postupujte podľa pokynov v časti „Po ukončení práce vnútri počítača“ na strane 11. Ďalšie informácie o bezpečnosti a overených postupoch nájdete na stránke so zákonnými požiadavkami na adrese dell.com/regulatory_compliance.

Prípravné úkony

- 1 Vyberte batériu. Pozri „Demontáž batérie“ na strane 12.
- 2 Demontujte kryt základne. Pozri „Demontáž spodného krytu“ na strane 20.
- 3 Demontujte klávesnicu. Pozri „Demontáž klávesnice“ na strane 17.
- 4 Odstráňte opierku dlaní. Pozri „Demontáž opierky dlaní“ na strane 29.

Postup

- 1 Odpojte anténne káble z bezdrôtovej minikarty.
- 2 Odskrutkujte skrutku, ktorá upevňuje bezdrôtovú minikartu k systémovej doske.

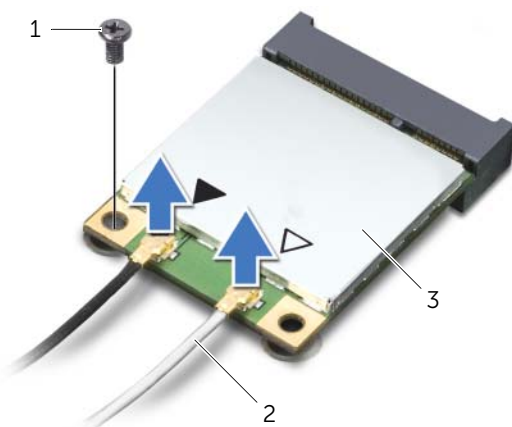

1	skrutka	2	anténne káble (2)
3	bezdrôtová karta mini-card		

3 Posuňte a vyberte bezdrôtovú minikartu z konektora minikarty.

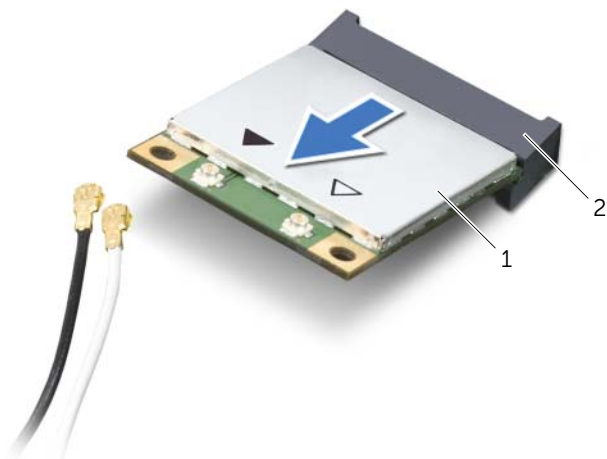

1 bezdrôtová karta mini-card

2 konektor minikarty

Spätná montáž bezdrôtovej karty Mini-Card

⚠ VÝSTRAHA: Pred prácou vnútri počítača si prečítajte bezpečnostné pokyny, ktoré ste dostali s vaším počítačom, a postupujte podľa krokov uvedených v časti „Pred začatím prác vo vnútri počítača“ na strane 9. Po dokončení práce v počítači postupujte podľa pokynov v časti „Po ukončení práce vnútri počítača“ na strane 11. Ďalšie informácie o bezpečnosti a overených postupoch nájdete na stránke so zákonnými požiadavkami na adrese dell.com/regulatory_compliance.

Postup

⚠ VAROVANIE: Overte si, že pod bezdrôtovou minikartou nie sú žiadne káble, aby sa bezdrôtová minikarta nepoškodila.

- 1 Zarovnajzte drážku na bezdrôtovej minikarte so západkou na konektore minikarty.
- 2 Vložte bezdrôtovú minikartu pod uhlom 45 stupňov do konektora minikarty.
- 3 Zatlačte druhý koniec bezdrôtovej minikarty dole a zaskrutkujte späť skrutku, ktorá zaisťuje bezdrôtovú minikartu k systémovej doske.
- 4 Pripojte anténne káble ku karte mini-card.

V nasledujúcej tabuľke nájdete farebnú schému anténnych káblov pre karty mini-card podporované vaším počítačom.

Konektory na karte mini-card	Farebná schéma anténnych káblov
WLAN + Bluetooth (2 káble)	
Hlavná WLAN + Bluetooth (biely trojuholník)	biely
Doplnková WLAN + Bluetooth (čierny trojuholník)	čierny

Dodatočné úkony

- 1 Namontujte späť opierku dlaní. Pozri „Spätná montáž opierky dlaní“ na strane 32.
- 2 Namontujte späť klávesnicu. Pozri „Spätná montáž klávesnice“ na strane 19.
- 3 Nasadte spodný kryt. Pozri „Spätná montáž spodného krytu“ na strane 21.
- 4 Vložte batériu. Pozri „Spätná montáž batérie“ na strane 13.

Demontáž vstupno-výstupnej dosky

⚠ VÝSTRAHA: Pred prácou vnútri počítača si prečítajte bezpečnostné pokyny, ktoré ste dostali s vaším počítačom, a postupujte podľa krokov uvedených v časti „Pred začatím prác vo vnútri počítača“ na strane 9. Po dokončení práce v počítači postupujte podľa pokynov v časti „Po ukončení práce vnútri počítača“ na strane 11. Ďalšie informácie o bezpečnosti a overených postupoch nájdete na stránke so zákonnými požiadavkami na adrese dell.com/regulatory_compliance.

Prípravné úkony

- 1 Vyberte batériu. Pozri „Demontáž batérie“ na strane 12.
- 2 Demontujte kryt základne. Pozri „Demontáž spodného krytu“ na strane 20.
- 3 Demontujte klávesnicu. Pozri „Demontáž klávesnice“ na strane 17.
- 4 Odstráňte opierku dlaní. Pozri „Demontáž opierky dlaní“ na strane 29.

Postup

- 1 Odskrutkujte skrutku, ktorá upevňuje vstupno-výstupnú dosku k základni počítača.
- 2 Zdvihnite západku konektora a potiahnutím ťahacieho jazýčka odpojte kábel vstupno-výstupnej dosky od systémovej dosky.
- 3 Odlepte kábel vstupno-výstupnej dosky od základne počítača.
- 4 Nadvihnutím vyberte vstupno-výstupnú dosku spolu s káblom zo základne počítača.

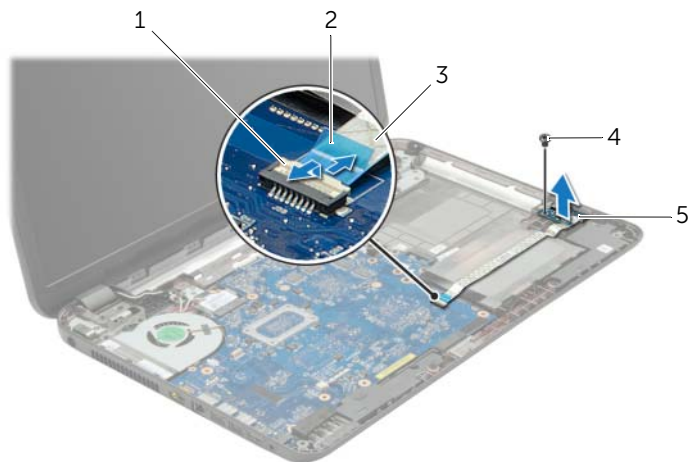

1	západka konektora	2	ťahací jazýček
3	kábel vstupno-výstupnej dosky	4	skrutka
5	vstupno-výstupná doska		

Spätná montáž vstupno-výstupnej dosky



VÝSTRAHA: Pred prácou vnútri počítača si prečítajte bezpečnostné pokyny, ktoré ste dostali s vašim počítačom, a postupujte podľa krokov uvedených v časti „Pred začatím prác vo vnútri počítača“ na strane 9. Po dokončení práce v počítači postupujte podľa pokynov v časti „Po ukončení práce vnútri počítača“ na strane 11. Ďalšie informácie o bezpečnosti a overených postupoch nájdete na stránke so zákonnými požiadavkami na adrese dell.com/regulatory_compliance.

Postup

- 1 Na umiestnenie vstupno-výstupnej dosky použite zarovnávacie kolíky na základni počítača.
- 2 Zaskrutkujte späť skrutku, ktorá upevňuje vstupno-výstupnú dosku k základni počítača.
- 3 Prilepte kábel vstupno-výstupnej dosky k základni počítača.
- 4 Zasuňte kábel vstupno-výstupnej dosky do konektora vstupno-výstupnej dosky a zatlačením na západku konektora zaistíte kábel.

Dodatočné úkony

- 1 Namontujte späť opierku dlaní. Pozri „Spätná montáž opierky dlaní“ na strane 32.
- 2 Namontujte späť klávesnicu. Pozri „Spätná montáž klávesnice“ na strane 19.
- 3 Nasadte spodný kryt. Pozri „Spätná montáž spodného krytu“ na strane 21.
- 4 Vložte batériu. Pozri „Spätná montáž batérie“ na strane 13.

Demontáž systémovej dosky

 **VÝSTRAHA:** Pred prácou vnútri počítača si prečítajte bezpečnostné pokyny, ktoré ste dostali s vaším počítačom, a postupujte podľa krokov uvedených v časti „Pred začatím prác vo vnútri počítača“ na strane 9. Po dokončení práce v počítači postupujte podľa pokynov v časti „Po ukončení práce vnútri počítača“ na strane 11. Ďalšie informácie o bezpečnosti a overených postupoch nájdete na stránke so zákonnými požiadavkami na adrese dell.com/regulatory_compliance.

 **POZNÁMKA:** Servisný štítko počítača sa nachádza na systémovej doske. Servisný štítko musíte zadať v nastaveniach systému po výmene systémovej dosky.

 **POZNÁMKA:** Pred odpojením káblov od systémovej dosky so poznačte miesto konektorov, aby ste ich vedeli správne zapojiť po výmene systémovej dosky.

Prípravné úkony

- 1 Vyberte batériu. Pozri „Demontáž batérie“ na strane 12.
- 2 Riadte sa pokynmi krok 1 až krok 2 v časti „Demontáž optickej jednotky“ na strane 14.
- 3 Demontujte kryt základne. Pozri „Demontáž spodného krytu“ na strane 20.
- 4 Vyberte pamäťový modul (y). Pozri „Demontáž pamäťového modulu“ na strane 22.
- 5 Vymontovanie gombíkovej batérie Pozri „Demontáž gombíkovej batérie“ na strane 27.
- 6 Riadte sa pokynmi krok 1 až krok 3 v časti „Demontáž pevného disku“ na strane 24.
- 7 Demontujte klávesnicu. Pozri „Demontáž klávesnice“ na strane 17.
- 8 Odstráňte opierku dlaní. Pozri „Demontáž opierky dlaní“ na strane 29.
- 9 Demontujte bezdrôtovú minikartu. Pozri „Demontáž bezdrôtovej karty Mini-Card“ na strane 33.

Postup

- 1 Odpojte kábel portu napájacieho adaptéra a kábel reproduktora od systémovej dosky.
- 2 Odlepte mylarovú fóliu od systémovej dosky.

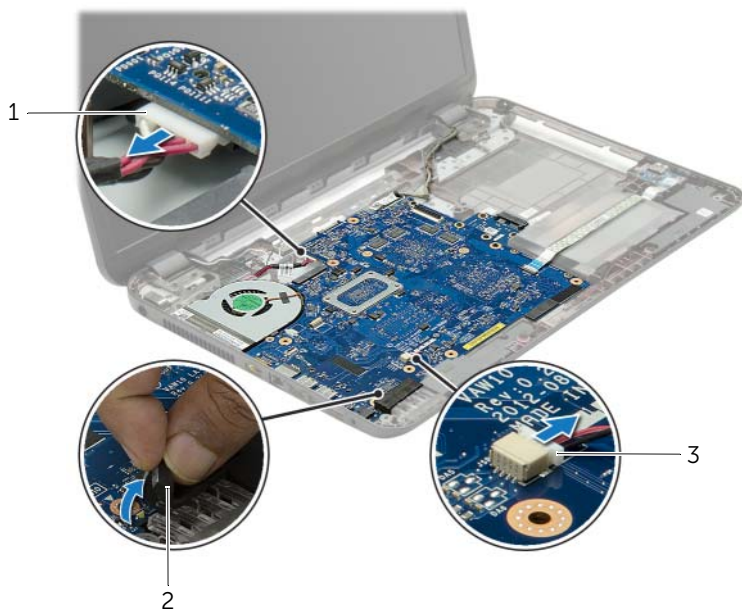

1 kábel portu napájacieho adaptéra

2 mylarová fólia

3 kábel reproduktora

- 3 Odlepte pásku, ktorá pridržiava kábel displeja k systémovej doske a odpojte kábel displeja od systémovej dosky.
- 4 Zdvihnite západku konektora a potiahnutím ťahacieho jazýčka odpojte kábel vstupno-výstupnej dosky od systémovej dosky.

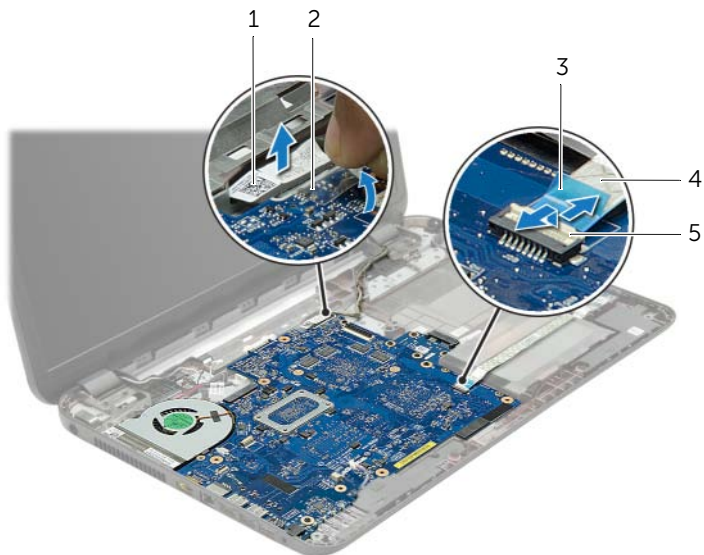

1	kábel displeja	2	páska
3	ťahací jazýček	4	kábel vstupno-výstupnej dosky
5	západka konektora		

- 5 Odskrutkujte skrutky, ktoré upevňujú systémovú dosku k základni počítača.
- 6 Nadvihnite zostavu systémovej dosky do uhla a uvoľnite porty na systémovej doske zo zásuviek na základni počítača.
- 7 Zostavu systémovej dosky vyberte zo základne počítača.

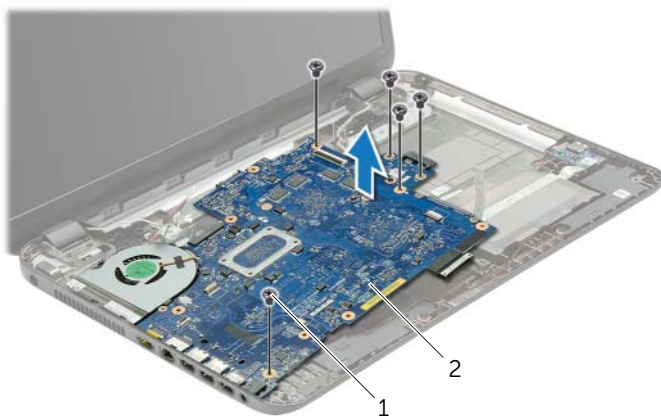

1 skrutky (5)

2 zostava systémovej dosky

- 8 Obráťte zostavu systémovej dosky.
- 9 Vyberte skrutky, ktoré upevňujú dosku premostovača pevného disku k zostave systémovej dosky.
- 10 Odpojte dosku premostovača pevného disku zo zostavy systémovej dosky.

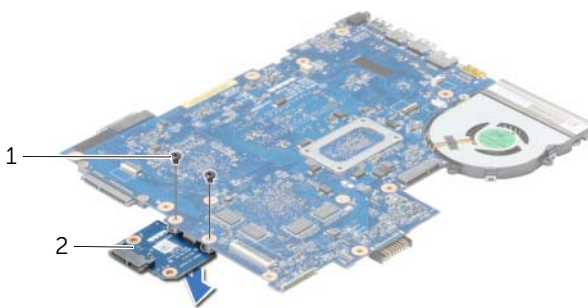



1 skrutky (2)

2 doska premostovača pevného disku

- 11 Demontujte ventilátor. Pozri „Demontáž ventilátora“ na strane 44.
- 12 Demontujte chladič. Pozri „Demontáž chladiča“ na strane 46.

Spätná montáž systémovej dosky

 **VÝSTRAHA:** Pred prácou vnútri počítača si prečítajte bezpečnostné pokyny, ktoré ste dostali s vašim počítačom, a postupujte podľa krokov uvedených v časti „Pred začatím prác vo vnútri počítača“ na strane 9. Po dokončení práce v počítači postupujte podľa pokynov v časti „Po ukončení práce vnútri počítača“ na strane 11. Ďalšie informácie o bezpečnosti a overených postupoch nájdete na stránke so zákonnými požiadavkami na adrese dell.com/regulatory_compliance.

 **POZNÁMKA:** Servisný štítok počítača sa nachádza na systémovej doske. Servisný štítok musíte zadať v nastaveniach systému po výmene systémovej dosky.

Postup

- 1 Namontujte späť chladič. Pozri „Spätná montáž chladiča“ na strane 47.
- 2 Nainštalujte ventilátor. Pozri „Inštalácia ventilátora“ na strane 45.
- 3 Zapojte dosku premost'ovača pevného disku k systémovej doske.
- 4 Zaskrutkujte späť skrutky, ktoré upevňujú dosku premost'ovača pevného disku k systémovej doske.
- 5 Obráťte zostavu systémovej dosky.
- 6 Vložte voľne porty systémovej dosky na základni počítača a zarovnajzte otvory na skrutky na systémovej doske s otvormi na skrutky na základni počítača.
- 7 Zaskrutkujte skrutky, ktoré upevňujú systémovú dosku k základni počítača.
- 8 Prilepte mylarovú fóliu k systémovej doske.
- 9 Pripojte kábel displeja k systémovej doske a nalepte pásku, ktorá drží kábel displeja.
- 10 Zasuňte kábel vstupno-výstupnej dosky do konektora vstupno-výstupnej dosky a zatlačením na západku konektora zaistíte kábel.
- 11 Pripojte kábel portu napájacieho adaptéra a kábel reproduktora k systémovej dosky.

Dodatočné úkony

- 1 Nainštalujte bezdrôtovú minikartu. Pozri „Spätná montáž bezdrôtovej karty Mini-Card“ na strane 35.
- 2 Namontujte späť opierku dlaní. Pozri „Spätná montáž opierky dlaní“ na strane 32.
- 3 Namontujte späť klávesnicu. Pozri „Spätná montáž klávesnice“ na strane 19.
- 4 Riadte sa pokynmi krok 3 až krok 5 v časti „Spätná montáž pevného disku“ na strane 26.
- 5 Vráťte gombíkovú batériu. Pozri „Spätná montáž gombíkovej batérie“ na strane 28.
- 6 Nainštalujte pamäťové moduly. Pozri „Spätná montáž pamäťových modulov“ na strane 23.
- 7 Nasadte spodný kryt. Pozri „Spätná montáž spodného krytu“ na strane 21.
- 8 Riadte sa pokynmi krok 3 až krok 4 v časti „Spätná montáž optickej jednotky“ na strane 16.
- 9 Vložte batériu. Pozri „Spätná montáž batérie“ na strane 13.

Demontáž ventilátora

! **VÝSTRAHA:** Pred prácou vnútri počítača si prečítajte bezpečnostné pokyny, ktoré ste dostali s vaším počítačom, a postupujte podľa krokov uvedených v časti „Pred začatím prác vo vnútri počítača“ na strane 9. Po dokončení práce v počítači postupujte podľa pokynov v časti „Po ukončení práce vnútri počítača“ na strane 11. Ďalšie informácie o bezpečnosti a overených postupoch nájdete na stránke so zákonnými požiadavkami na adrese dell.com/regulatory_compliance.

Prípravné úkony

- 1 Vyberte batériu. Pozri „Demontáž batérie“ na strane 12.
- 2 Riadte sa pokynmi krok 1 až krok 2 v časti „Demontáž optickej jednotky“ na strane 14.
- 3 Riadte sa pokynmi krok 1 až krok 3 v časti „Demontáž pevného disku“ na strane 24.
- 4 Demontujte kryt základne. Pozri „Demontáž spodného krytu“ na strane 20.
- 5 Demontujte klávesnicu. Pozri „Demontáž klávesnice“ na strane 17.
- 6 Odstráňte opierku dlaní. Pozri „Demontáž opierky dlaní“ na strane 29.
- 7 Demontujte bezdrôtovú minikartu. Pozri „Demontáž bezdrôtovej karty Mini-Card“ na strane 33.
- 8 Riadte sa pokynmi krok 1 až krok 8 v časti „Demontáž systémovej dosky“ na strane 38.

Postup

- 1 Odpojte kábel ventilátora od systémovej dosky.
- 2 Odstráňte skrutku, ktorá upevňuje ventilátor k systémovej doske.
- 3 Nadvihnite ventilátor spolu s príslušným káblom zo systémovej dosky.

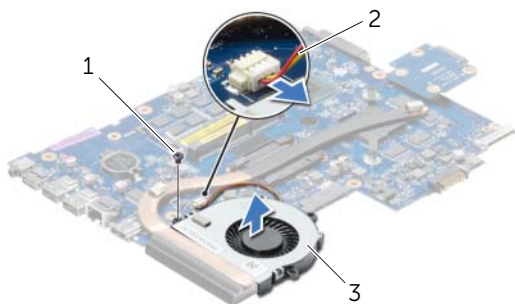

1	skrutka	2	kábel ventilátora
3	ventilátor		

Inštalácia ventilátora

 **VÝSTRAHA:** Pred prácou vnútri počítača si prečítajte bezpečnostné pokyny, ktoré ste dostali s vaším počítačom, a postupujte podľa krokov uvedených v časti „Pred začatím prác vo vnútri počítača“ na strane 9. Po dokončení práce v počítači postupujte podľa pokynov v časti „Po ukončení práce vnútri počítača“ na strane 11. Ďalšie informácie o bezpečnosti a overených postupoch nájdete na stránke so zákonnými požiadavkami na adrese dell.com/regulatory_compliance.

Postup

- 1 Vložte ventilátor na systémovú dosku a vráťte skrutku, ktorá upevňuje ventilátor k systémovej doske.
- 2 Pripojte kábel ventilátora k systémovej doske.

Dodatočné úkony

- 1 Riadte sa pokynmi krok 5 až krok 11 v časti „Spätná montáž systémovej dosky“ na strane 42.
- 2 Nainštalujte bezdrôtovú minikartu. Pozri „Spätná montáž bezdrôtovej karty Mini-Card“ na strane 35.
- 3 Namontujte späť opierku dlaní. Pozri „Spätná montáž opierky dlaní“ na strane 32.
- 4 Namontujte späť klávesnicu. Pozri „Spätná montáž klávesnice“ na strane 19.
- 5 Nasadte spodný kryt. Pozri „Spätná montáž spodného krytu“ na strane 21.
- 6 Riadte sa pokynmi krok 3 až krok 4 v časti „Spätná montáž optickej jednotky“ na strane 16.
- 7 Riadte sa pokynmi krok 3 až krok 5 v časti „Spätná montáž pevného disku“ na strane 26.
- 8 Vložte batériu. Pozri „Spätná montáž batérie“ na strane 13.

Demontáž chladiča

! VÝSTRAHA: Pred prácou vnútri počítača si prečítajte bezpečnostné pokyny, ktoré ste dostali s vaším počítačom, a postupujte podľa krokov uvedených v časti „Pred začatím prác vo vnútri počítača“ na strane 9. Po dokončení práce v počítači postupujte podľa pokynov v časti „Po ukončení práce vnútri počítača“ na strane 11. Ďalšie informácie o bezpečnosti a overených postupoch nájdete na stránke so zákonnými požiadavkami na adrese dell.com/regulatory_compliance.

Prípravné úkony

- 1 Vyberte batériu. Pozri „Demontáž batérie“ na strane 12.
- 2 Riadte sa pokynmi krok 1 až krok 2 v časti „Demontáž optickej jednotky“ na strane 14.
- 3 Riadte sa pokynmi krok 1 až krok 3 v časti „Demontáž pevného disku“ na strane 24.
- 4 Demontujte kryt základne. Pozri „Demontáž spodného krytu“ na strane 20.
- 5 Demontujte klávesnicu. Pozri „Demontáž klávesnice“ na strane 17.
- 6 Odstráňte opierku dlaní. Pozri „Demontáž opierky dlaní“ na strane 29.
- 7 Demontujte bezdrôtovú minikartu. Pozri „Demontáž bezdrôtovej karty Mini-Card“ na strane 33.
- 8 Riadte sa pokynmi krok 1 až krok 8 v časti „Demontáž systémovej dosky“ na strane 38.

Postup

- 1 Postupne (poradie je vyznačené na chladiči) odstráňte skrutky, ktoré zaisťujú chladič na systémovej doske.
- 2 Vyberte chladič zo systémovej dosky.

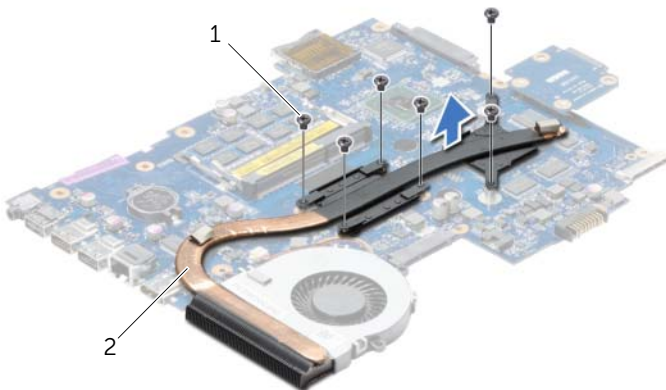

1 skrutky (6)

2 chladič

Spätná montáž chladiča

 **VÝSTRAHA:** Pred prácou vnútri počítača si prečítajte bezpečnostné pokyny, ktoré ste dostali s vaším počítačom, a postupujte podľa krokov uvedených v časti „Pred začatím prác vo vnútri počítača“ na strane 9. Po dokončení práce v počítači postupujte podľa pokynov v časti „Po ukončení práce vnútri počítača“ na strane 11. Ďalšie informácie o bezpečnosti a overených postupoch nájdete na stránke so zákonnými požiadavkami na adrese dell.com/regulatory_compliance.

Postup

- 1 Odstráňte teplovodivú pastu zo spodnej časti chladiča a naneste novú.
- 2 Zarovnajzte otvory na skrutky na chladiči s otvormi na skrutky na systémovej doske.
- 3 Postupne (poradie je vyznačené na chladiči) vráťte šesť skrutiek, ktoré zaisťujú chladič na systémovej doske, na svoje miesto.

Dodatočné úkony

- 1 Riadte sa pokynmi krok 5 až krok 11 v časti „Spätná montáž systémovej dosky“ na strane 42.
- 2 Nainštalujte bezdrôtovú minikartu. Pozri „Spätná montáž bezdrôtovej karty Mini-Card“ na strane 35.
- 3 Namontujte späť opierku dlaní. Pozri „Spätná montáž opierky dlaní“ na strane 32.
- 4 Namontujte späť klávesnicu. Pozri „Spätná montáž klávesnice“ na strane 19.
- 5 Nasadte spodný kryt. Pozri „Spätná montáž spodného krytu“ na strane 21.
- 6 Riadte sa pokynmi krok 3 až krok 4 v časti „Spätná montáž optickej jednotky“ na strane 16.
- 7 Riadte sa pokynmi krok 3 až krok 5 v časti „Spätná montáž pevného disku“ na strane 26.
- 8 Vložte batériu. Pozri „Spätná montáž batérie“ na strane 13.

Demontáž dosky premost'ovača pevného disku

! **VÝSTRAHA:** Pred prácou vnútri počítača si prečítajte bezpečnostné pokyny, ktoré ste dostali s vaším počítačom, a postupujte podľa krokov uvedených v časti „Pred začatím prác vo vnútri počítača“ na strane 9. Po dokončení práce v počítači postupujte podľa pokynov v časti „Po ukončení práce vnútri počítača“ na strane 11. Ďalšie informácie o bezpečnosti a overených postupoch nájdete na stránke so zákonnými požiadavkami na adrese dell.com/regulatory_compliance.

Prípravné úkony

- 1 Vyberte batériu. Pozri „Demontáž batérie“ na strane 12.
- 2 Riadte sa pokynmi krok 1 až krok 2 v časti „Demontáž optickej jednotky“ na strane 14.
- 3 Riadte sa pokynmi krok 1 až krok 3 v časti „Demontáž pevného disku“ na strane 24.
- 4 Demontujte kryt základne. Pozri „Demontáž spodného krytu“ na strane 20.
- 5 Demontujte klávesnicu. Pozri „Demontáž klávesnice“ na strane 17.
- 6 Odstráňte opierku dlaní. Pozri „Demontáž opierky dlaní“ na strane 29.
- 7 Demontujte bezdrôtovú minikartu. Pozri „Demontáž bezdrôtovej karty Mini-Card“ na strane 33.
- 8 Riadte sa pokynmi krok 1 až krok 8 v časti „Demontáž systémovej dosky“ na strane 38.

Postup

- 1 Vyberte skrutky, ktoré upevňujú dosku premost'ovača pevného disku k systémovej doske.
- 2 Odpojte dosku premost'ovača pevného disku zo systémovej dosky.



1 skrutky (2)

2 doska premost'ovača pevného disku

Spätná montáž dosky premost'ovača pevného disku



VÝSTRAHA: Pred prácou vnútri počítača si prečítajte bezpečnostné pokyny, ktoré ste dostali s vaším počítačom, a postupujte podľa krokov uvedených v časti „Pred začatím prác vo vnútri počítača“ na strane 9. Po dokončení práce v počítači postupujte podľa pokynov v časti „Po ukončení práce vnútri počítača“ na strane 11. Ďalšie informácie o bezpečnosti a overených postupoch nájdete na stránke so zákonnými požiadavkami na adrese dell.com/regulatory_compliance.

Postup

- 1 Zapojte dosku premost'ovača pevného disku k systémovej doske.
- 2 Zaskrutkujte späť skrutky, ktoré upevňujú dosku premost'ovača pevného disku k systémovej doske.

Dodatočné úkony

- 1 Riadte sa pokynmi krok 5 až krok 11 v časti „Spätná montáž systémovej dosky“ na strane 42.
- 2 Nainštalujte bezdrôtovú minikartu. Pozri „Spätná montáž bezdrôtovej karty Mini-Card“ na strane 35.
- 3 Namontujte späť opierku dlaní. Pozri „Spätná montáž opierky dlaní“ na strane 32.
- 4 Namontujte späť klávesnicu. Pozri „Spätná montáž klávesnice“ na strane 19.
- 5 Nasadte spodný kryt. Pozri „Spätná montáž spodného krytu“ na strane 21.
- 6 Riadte sa pokynmi krok 3 až krok 4 v časti „Spätná montáž optickej jednotky“ na strane 16.
- 7 Riadte sa pokynmi krok 3 až krok 5 v časti „Spätná montáž pevného disku“ na strane 26.
- 8 Vložte batériu. Pozri „Spätná montáž batérie“ na strane 13.

Demontáž reproduktorov



VÝSTRAHA: Pred prácou vnútri počítača si prečítajte bezpečnostné pokyny, ktoré ste dostali s vaším počítačom, a postupujte podľa krokov uvedených v časti „Pred začatím prác vo vnútri počítača“ na strane 9. Po dokončení práce v počítači postupujte podľa pokynov v časti „Po ukončení práce vnútri počítača“ na strane 11. Ďalšie informácie o bezpečnosti a overených postupoch nájdete na stránke so zákonnými požiadavkami na adrese dell.com/regulatory_compliance.

Prípravné úkony

- 1 Vyberte batériu. Pozri „Demontáž batérie“ na strane 12.
- 2 Riadte sa pokynmi krok 1 až krok 2 v časti „Demontáž optickej jednotky“ na strane 14.
- 3 Riadte sa pokynmi krok 1 až krok 3 v časti „Demontáž pevného disku“ na strane 24.
- 4 Demontujte kryt základne. Pozri „Demontáž spodného krytu“ na strane 20.
- 5 Demontujte klávesnicu. Pozri „Demontáž klávesnice“ na strane 17.
- 6 Odstráňte opierku dlaní. Pozri „Demontáž opierky dlaní“ na strane 29.
- 7 Demontujte bezdrôtovú minikartu. Pozri „Demontáž bezdrôtovej karty Mini-Card“ na strane 33.
- 8 Riadte sa pokynmi krok 1 až krok 7 v časti „Demontáž systémovej dosky“ na strane 38.

Postup

- 1 Odskrutkujte skrutky, ktoré upevňujú reproduktory k základni počítača.
- 2 Zapamätajte si trasu vedenia kábla reproduktora a vyťahnite ho z vodiacich úchytiiek.
- 3 Vyberte reproduktory spolu s káblom reproduktora zo základne počítača.



1 skrutky (4)

2 reproduktory (2)

3 kábel reproduktora

Inštalácia reproduktorov

 **VÝSTRAHA:** Pred prácou vnútri počítača si prečítajte bezpečnostné pokyny, ktoré ste dostali s vaším počítačom, a postupujte podľa krokov uvedených v časti „Pred začatím prác vo vnútri počítača“ na strane 9. Po dokončení práce v počítači postupujte podľa pokynov v časti „Po ukončení práce vnútri počítača“ na strane 11. Ďalšie informácie o bezpečnosti a overených postupoch nájdete na stránke so zákonnými požiadavkami na adrese dell.com/regulatory_compliance.

Postup

- 1 Na umiestnenie reproduktorov použite zarovnávacie kolíky na základni počítača.
- 2 Presuňte kábel reproduktora cez vodiace úchytky na základni počítača.
- 3 Zaskrutkujte späť skrutky, ktoré upevňujú reproduktory k základni počítača.

Dodatočné úkony

- 1 Riadte sa pokynmi krok 5 až krok 11 v časti „Spätná montáž systémovej dosky“ na strane 42.
- 2 Nainštalujte bezdrôtovú minikartu. Pozri „Spätná montáž bezdrôtovej karty Mini-Card“ na strane 35.
- 3 Namontujte späť opierku dlaní. Pozri „Spätná montáž opierky dlaní“ na strane 32.
- 4 Namontujte späť klávesnicu. Pozri „Spätná montáž klávesnice“ na strane 19.
- 5 Nasadte spodný kryt. Pozri „Spätná montáž spodného krytu“ na strane 21.
- 6 Riadte sa pokynmi krok 3 až krok 4 v časti „Spätná montáž optickej jednotky“ na strane 16.
- 7 Riadte sa pokynmi krok 3 až krok 5 v časti „Spätná montáž pevného disku“ na strane 26.
- 8 Vložte batériu. Pozri „Spätná montáž batérie“ na strane 13.

Demontáž zostavy displeja



VÝSTRAHA: Pred prácou vnútri počítača si prečítajte bezpečnostné pokyny, ktoré ste dostali s vaším počítačom, a postupujte podľa krokov uvedených v časti „Pred začatím prác vo vnútri počítača“ na strane 9. Po dokončení práce v počítači postupujte podľa pokynov v časti „Po ukončení práce vnútri počítača“ na strane 11. Ďalšie informácie o bezpečnosti a overených postupoch nájdete na stránke so zákonnými požiadavkami na adrese dell.com/regulatory_compliance.

Prípravné úkony

- 1 Vyberte batériu. Pozri „Demontáž batérie“ na strane 12.
- 2 Riadte sa pokynmi krok 1 až krok 2 v časti „Demontáž optickej jednotky“ na strane 14.
- 3 Riadte sa pokynmi krok 1 až krok 3 v časti „Demontáž pevného disku“ na strane 24.
- 4 Demontujte kryt základne. Pozri „Demontáž spodného krytu“ na strane 20.
- 5 Demontujte klávesnicu. Pozri „Demontáž klávesnice“ na strane 17.
- 6 Odstráňte opierku dlaní. Pozri „Demontáž opierky dlaní“ na strane 29.
- 7 Demontujte bezdrôtovú minikartu. Pozri „Demontáž bezdrôtovej karty Mini-Card“ na strane 33.
- 8 Riadte sa pokynmi krok 1 až krok 7 v časti „Demontáž systémovej dosky“ na strane 38.

Postup

- 1 Zapamätajte si trasu vedenia kábla antény a vyťahnite ho z vodiacich úchytkov.
- 2 Vyberte skrutky, ktoré zaisťujú zostavu displeja k základni počítača.
- 3 Zdvihnite zostavu displeja zo základne počítača.

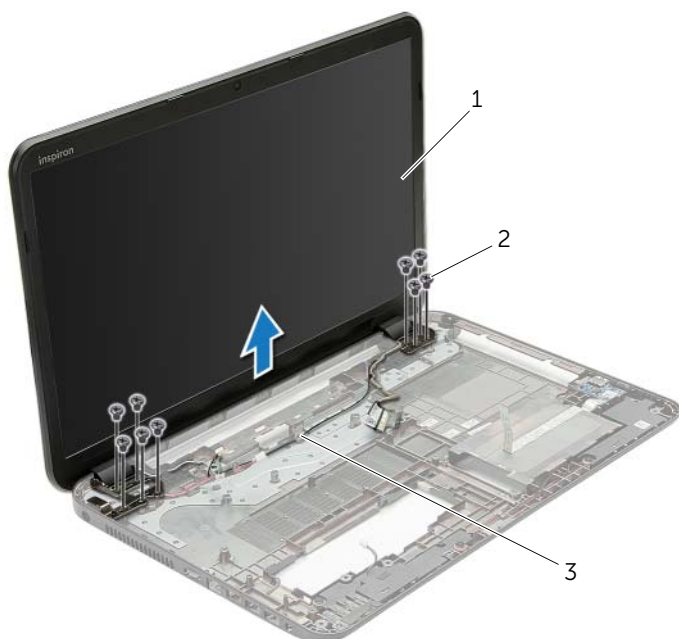

1 zostava displeja

2 skrutky (9)

3 vodiace úchytky

Spätná montáž zostavy displeja

 **VÝSTRAHA:** Pred prácou vnútri počítača si prečítajte bezpečnostné pokyny, ktoré ste dostali s vaším počítačom, a postupujte podľa krokov uvedených v časti „Pred začatím prác vo vnútri počítača“ na strane 9. Po dokončení práce v počítači postupujte podľa pokynov v časti „Po ukončení práce vnútri počítača“ na strane 11. Ďalšie informácie o bezpečnosti a overených postupoch nájdete na stránke so zákonnými požiadavkami na adrese dell.com/regulatory_compliance.

Postup

- 1 Umiestnite zostavu displeja na základňu počítača a zarovnajzte skrutkové otvory na zostave displeja so skrutkovými otvormi na základni počítača.
- 2 Zaskrutkujte späť skrutky, ktoré držia zostavu displeja na základni počítača.
- 3 Presuňte anténny kábel cez vodiace úchytky na základni počítača.

Dodatočné úkony

- 1 Riadte sa pokynmi krok 5 až krok 11 v časti „Spätná montáž systémovej dosky“ na strane 42.
- 2 Nainštalujte bezdrôtovú minikartu. Pozri „Spätná montáž bezdrôtovej karty Mini-Card“ na strane 35.
- 3 Namontujte späť opierku dlaní. Pozri „Spätná montáž opierky dlaní“ na strane 32.
- 4 Namontujte späť klávesnicu. Pozri „Spätná montáž klávesnice“ na strane 19.
- 5 Nasadte spodný kryt. Pozri „Spätná montáž spodného krytu“ na strane 21.
- 6 Riadte sa pokynmi krok 3 až krok 4 v časti „Spätná montáž optickej jednotky“ na strane 16.
- 7 Riadte sa pokynmi krok 3 až krok 5 v časti „Spätná montáž pevného disku“ na strane 26.
- 8 Vložte batériu. Pozri „Spätná montáž batérie“ na strane 13.

Demontáž rámu displeja



VÝSTRAHA: Pred prácou vnútri počítača si prečítajte bezpečnostné pokyny, ktoré ste dostali s vaším počítačom, a postupujte podľa krokov uvedených v časti „Pred začatím prác vo vnútri počítača“ na strane 9. Po dokončení práce v počítači postupujte podľa pokynov v časti „Po ukončení práce vnútri počítača“ na strane 11. Ďalšie informácie o bezpečnosti a overených postupoch nájdete na stránke so zákonnými požiadavkami na adrese dell.com/regulatory_compliance.

Prípravné úkony

- 1 Vyberte batériu. Pozri „Demontáž batérie“ na strane 12.
- 2 Riadte sa pokynmi krok 1 až krok 2 v časti „Demontáž optickej jednotky“ na strane 14.
- 3 Riadte sa pokynmi krok 1 až krok 3 v časti „Demontáž pevného disku“ na strane 24.
- 4 Demontujte kryt základne. Pozri „Demontáž spodného krytu“ na strane 20.
- 5 Demontujte klávesnicu. Pozri „Demontáž klávesnice“ na strane 17.
- 6 Odstráňte opierku dlaní. Pozri „Demontáž opierky dlaní“ na strane 29.
- 7 Demontujte bezdrôtovú minikartu. Pozri „Demontáž bezdrôtovej karty Mini-Card“ na strane 33.
- 8 Riadte sa pokynmi krok 1 až krok 7 v časti „Demontáž systémovej dosky“ na strane 38.
- 9 Demontujte zostavu displeja. Pozri „Demontáž zostavy displeja“ na strane 53.

Postup

- 1 Prstami opatrně vypáčte vnitřní hranu rámu displeje.
- 2 Odstráňte rám displeje ze zadního krytu displeje.



1 rám displeje

Spätná montáž rámu displeja

 **VÝSTRAHA:** Pred prácou vnútri počítača si prečítajte bezpečnostné pokyny, ktoré ste dostali s vaším počítačom, a postupujte podľa krokov uvedených v časti „Pred začatím prác vo vnútri počítača“ na strane 9. Po dokončení práce v počítači postupujte podľa pokynov v časti „Po ukončení práce vnútri počítača“ na strane 11. Ďalšie informácie o bezpečnosti a overených postupoch nájdete na stránke so zákonnými požiadavkami na adrese dell.com/regulatory_compliance.

Postup

Zarovnajte rám displeja so zadným krytom displeja a rám displeja jemne zatlačte rám displeja na miesto.

Dodatočné úkony

- 1 Namontujte späť zostavu displeja. Pozri „Spätná montáž zostavy displeja“ na strane 55.
- 2 Riadte sa pokynmi krok 5 až krok 11 v časti „Spätná montáž systémovej dosky“ na strane 42.
- 3 Nainštalujte bezdrôtovú minikartu. Pozri „Spätná montáž bezdrôtovej karty Mini-Card“ na strane 35.
- 4 Namontujte späť opierku dlaní. Pozri „Spätná montáž opierky dlaní“ na strane 32.
- 5 Namontujte späť klávesnicu. Pozri „Spätná montáž klávesnice“ na strane 19.
- 6 Nasadte spodný kryt. Pozri „Spätná montáž spodného krytu“ na strane 21.
- 7 Riadte sa pokynmi krok 3 až krok 4 v časti „Spätná montáž optickej jednotky“ na strane 16.
- 8 Riadte sa pokynmi krok 3 až krok 5 v časti „Spätná montáž pevného disku“ na strane 26.
- 9 Vložte batériu. Pozri „Spätná montáž batérie“ na strane 13.

Demontáž závesov displeja



VÝSTRAHA: Pred prácou vnútri počítača si prečítajte bezpečnostné pokyny, ktoré ste dostali s vaším počítačom, a postupujte podľa krokov uvedených v časti „Pred začatím prác vo vnútri počítača“ na strane 9. Po dokončení práce v počítači postupujte podľa pokynov v časti „Po ukončení práce vnútri počítača“ na strane 11. Ďalšie informácie o bezpečnosti a overených postupoch nájdete na stránke so zákonnými požiadavkami na adrese [dell.com/regulatory_compliance](https://www.dell.com/regulatory_compliance).

Prípravné úkony

- 1 Vyberte batériu. Pozri „Demontáž batérie“ na strane 12.
- 2 Riadte sa pokynmi krok 1 až krok 2 v časti „Demontáž optickej jednotky“ na strane 14.
- 3 Riadte sa pokynmi krok 1 až krok 3 v časti „Demontáž pevného disku“ na strane 24.
- 4 Demontujte kryt základne. Pozri „Demontáž spodného krytu“ na strane 20.
- 5 Demontujte klávesnicu. Pozri „Demontáž klávesnice“ na strane 17.
- 6 Odstráňte opierku dlaní. Pozri „Demontáž opierky dlaní“ na strane 29.
- 7 Demontujte bezdrôtovú minikartu. Pozri „Demontáž bezdrôtovej karty Mini-Card“ na strane 33.
- 8 Riadte sa pokynmi krok 1 až krok 7 v časti „Demontáž systémovej dosky“ na strane 38.
- 9 Demontujte zostavu displeja. Pozri „Demontáž zostavy displeja“ na strane 53.
- 10 Demontujte rám displeja. Pozri „Demontáž rámu displeja“ na strane 56.

Postup

- 1 Odskrutkujte skrutky, ktorými sú závesy displeja pripevnené k zadnému krytu displeja.
- 2 Vyberte závesy displeja zo zadného krytu displeja.

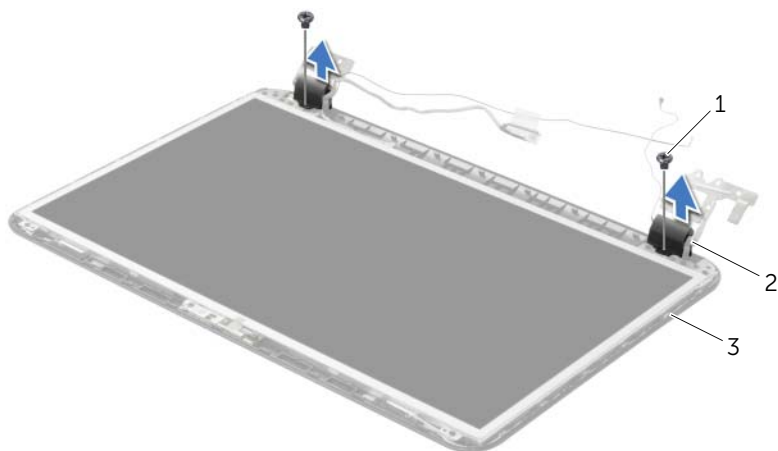

1 skrutky (2)

2 záves displeja (2)

3 zadný kryt displeja

Spätná montáž závesov displeja

 **VÝSTRAHA:** Pred prácou vnútri počítača si prečítajte bezpečnostné pokyny, ktoré ste dostali s vaším počítačom, a postupujte podľa krokov uvedených v časti „Pred začatím prác vo vnútri počítača“ na strane 9. Po dokončení práce v počítači postupujte podľa pokynov v časti „Po ukončení práce vnútri počítača“ na strane 11. Ďalšie informácie o bezpečnosti a overených postupoch nájdete na stránke so zákonnými požiadavkami na adrese dell.com/regulatory_compliance.

Postup

- 1 Zarovnajzte otvory pre skrutky na závesoch displeja s otvormi na zadnom kryte displeja.
- 2 Zaskrutkujte skrutky, ktorými sú závesy displeja pripevnené k zadnému krytu displeja.

Dodatočné úkony

- 1 Namontujte späť rám displeja. Pozri „Spätná montáž rámu displeja“ na strane 58.
- 2 Namontujte späť zostavu displeja. Pozri „Spätná montáž zostavy displeja“ na strane 55.
- 3 Riadte sa pokynmi krok 5 až krok 11 v časti „Spätná montáž systémovej dosky“ na strane 42.
- 4 Nainštalujte bezdrôtovú minikartu. Pozri „Spätná montáž bezdrôtovej karty Mini-Card“ na strane 35.
- 5 Namontujte späť opierku dlaní. Pozri „Spätná montáž opierky dlaní“ na strane 32.
- 6 Namontujte späť klávesnicu. Pozri „Spätná montáž klávesnice“ na strane 19.
- 7 Nasadte spodný kryt. Pozri „Spätná montáž spodného krytu“ na strane 21.
- 8 Riadte sa pokynmi krok 3 až krok 4 v časti „Spätná montáž optickej jednotky“ na strane 16.
- 9 Riadte sa pokynmi krok 1 až krok 3 v časti „Spätná montáž pevného disku“ na strane 26.
- 10 Vložte batériu. Pozri „Spätná montáž batérie“ na strane 13.

Demontáž panela displeja



VÝSTRAHA: Pred prácou vnútri počítača si prečítajte bezpečnostné pokyny, ktoré ste dostali s vaším počítačom, a postupujte podľa krokov uvedených v časti „Pred začatím prác vo vnútri počítača“ na strane 9. Po dokončení práce v počítači postupujte podľa pokynov v časti „Po ukončení práce vnútri počítača“ na strane 11. Ďalšie informácie o bezpečnosti a overených postupoch nájdete na stránke so zákonnými požiadavkami na adrese dell.com/regulatory_compliance.

Prípravné úkony

- 1 Vyberte batériu. Pozri „Demontáž batérie“ na strane 12.
- 2 Riadte sa pokynmi krok 1 až krok 2 v časti „Demontáž optickej jednotky“ na strane 14.
- 3 Riadte sa pokynmi krok 1 až krok 3 v časti „Demontáž pevného disku“ na strane 24.
- 4 Demontujte kryt základne. Pozri „Demontáž spodného krytu“ na strane 20.
- 5 Vyberte pamäťový modul (y). Pozri „Demontáž pamäťového modulu“ na strane 22.
- 6 Demontujte klávesnicu. Pozri „Demontáž klávesnice“ na strane 17.
- 7 Odstráňte opierku dlaní. Pozri „Demontáž opierky dlaní“ na strane 29.
- 8 Demontujte bezdrôtovú minikartu. Pozri „Demontáž bezdrôtovej karty Mini-Card“ na strane 33.
- 9 Riadte sa pokynmi krok 1 až krok 7 v časti „Demontáž systémovej dosky“ na strane 38.
- 10 Demontujte zostavu displeja. Pozri „Demontáž zostavy displeja“ na strane 53.
- 11 Demontujte rám displeja. Pozri „Demontáž rámu displeja“ na strane 56.
- 12 Demontujte závesy displeja. Pozri „Demontáž závesov displeja“ na strane 59.

Postup

- 1 Odskrutkujte skrutky, ktorými je panel displeja pripevnený k zadnému krytu displeja.
- 2 Opatrne nadvihnite panel displeja a prevráťte ho.

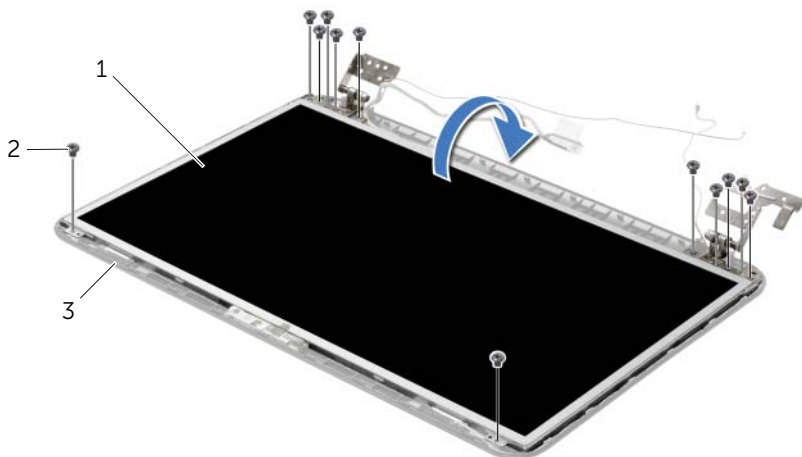

1	panel displeja	2	skrutky (12)
3	zadný kryt displeja		

- 3 Odlepte pásku, ktorou je prelepený kábel displeja.
- 4 Odpojte kábel displeja od panelu displeja.

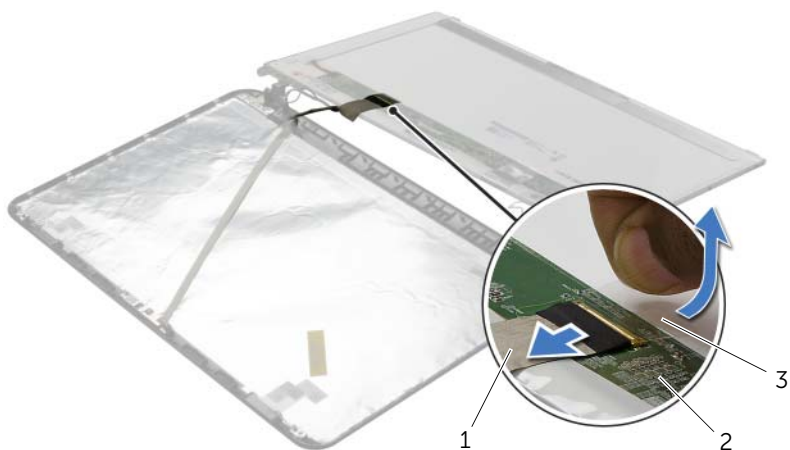

1	kábel displeja	2	panel displeja
3	páska		

Spätná montáž panela displeja

 **VÝSTRAHA:** Pred prácou vnútri počítača si prečítajte bezpečnostné pokyny, ktoré ste dostali s vaším počítačom, a postupujte podľa krokov uvedených v časti „Pred začatím prác vo vnútri počítača“ na strane 9. Po dokončení práce v počítači postupujte podľa pokynov v časti „Po ukončení práce vnútri počítača“ na strane 11. Ďalšie informácie o bezpečnosti a overených postupoch nájdete na stránke so zákonnými požiadavkami na adrese dell.com/regulatory_compliance.

Postup

- 1 Pripojte kábel displeja k panelu displeja a nalepte pásku, ktorá drží kábel displeja.
- 2 Opatrne umiestnite panel displeja na zadný kryt displeja a zarovnajajte skrutkové otvory na paneli displeja so skrutkovými otvormi na zadnom kryte displeja.
- 3 Zaskrutkujte skrutky, ktorými je panel displeja pripevnený k zadnému krytu displeja.

Dodatočné úkony

- 1 Namontujte späť závesy displeja. Pozri „Spätná montáž závesov displeja“ na strane 61.
- 2 Namontujte späť rám displeja. Pozri „Spätná montáž rámu displeja“ na strane 58.
- 3 Namontujte späť zostavu displeja. Pozri „Spätná montáž zostavy displeja“ na strane 55.
- 4 Riadte sa pokynmi krok 5 až krok 11 v časti „Spätná montáž systémovej dosky“ na strane 42.
- 5 Nainštalujte bezdrôtovú minikartu. Pozri „Spätná montáž bezdrôtovej karty Mini-Card“ na strane 35.
- 6 Namontujte späť opierku dlaní. Pozri „Spätná montáž opierky dlaní“ na strane 32.
- 7 Namontujte späť klávesnicu. Pozri „Spätná montáž klávesnice“ na strane 19.
- 8 Nainštalujte pamäťové moduly. Pozri „Spätná montáž pamäťových modulov“ na strane 23.
- 9 Nasadte spodný kryt. Pozri „Spätná montáž spodného krytu“ na strane 21.
- 10 Riadte sa pokynmi krok 3 až krok 4 v časti „Spätná montáž optickej jednotky“ na strane 16.
- 11 Riadte sa pokynmi krok 3 až krok 5 v časti „Spätná montáž pevného disku“ na strane 26.
- 12 Vložte batériu. Pozri „Spätná montáž batérie“ na strane 13.

Demontáž modulu kamery



VÝSTRAHA: Pred prácou vnútri počítača si prečítajte bezpečnostné pokyny, ktoré ste dostali s vaším počítačom, a postupujte podľa krokov uvedených v časti „Pred začatím prác vo vnútri počítača“ na strane 9. Po dokončení práce v počítači postupujte podľa pokynov v časti „Po ukončení práce vnútri počítača“ na strane 11. Ďalšie informácie o bezpečnosti a overených postupoch nájdete na stránke so zákonnými požiadavkami na adrese dell.com/regulatory_compliance.

Prípravné úkony

- 1 Vyberte batériu. Pozri „Demontáž batérie“ na strane 12.
- 2 Riadte sa pokynmi krok 1 až krok 2 v časti „Demontáž optickej jednotky“ na strane 14.
- 3 Riadte sa pokynmi krok 1 až krok 3 v časti „Demontáž pevného disku“ na strane 24.
- 4 Demontujte kryt základne. Pozri „Demontáž spodného krytu“ na strane 20.
- 5 Vyberte pamäťový modul (y). Pozri „Demontáž pamäťového modulu“ na strane 22.
- 6 Demontujte klávesnicu. Pozri „Demontáž klávesnice“ na strane 17.
- 7 Odstráňte opierku dlaní. Pozri „Demontáž opierky dlaní“ na strane 29.
- 8 Demontujte bezdrôtovú minikartu. Pozri „Demontáž bezdrôtovej karty Mini-Card“ na strane 33.
- 9 Riadte sa pokynmi krok 1 až krok 7 v časti „Demontáž systémovej dosky“ na strane 38.
- 10 Demontujte zostavu displeja. Pozri „Demontáž zostavy displeja“ na strane 53.
- 11 Demontujte rám displeja. Pozri „Demontáž rámu displeja“ na strane 56.
- 12 Demontujte panel displeja. Pozri „Demontáž panela displeja“ na strane 62.

Postup

- 1 Odpojte kábel kamery od modulu kamery.
- 2 Odskrutkujte skrutku, ktorá upevňuje modul kamery ku krytu displeja.
- 3 Vyberte modul kamery zo zadného krytu displeja.

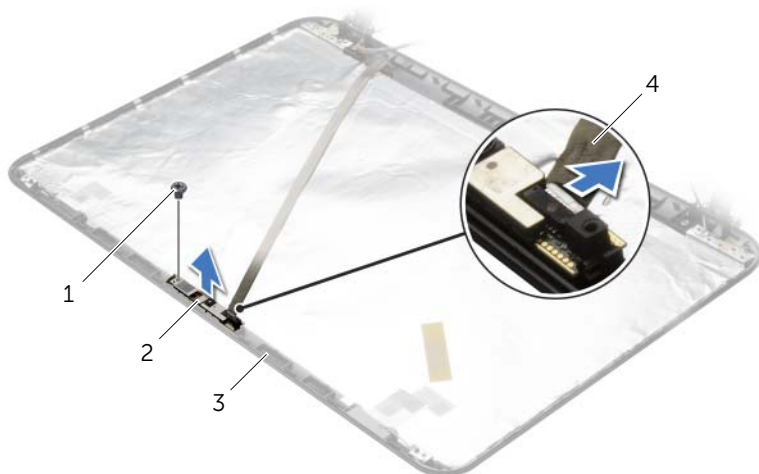

1	skrutka	2	modul kamery
3	zadný kryt displeja	4	kábel kamery

Spätná montáž modulu kamery

 **VÝSTRAHA:** Pred prácou vnútri počítača si prečítajte bezpečnostné pokyny, ktoré ste dostali s vaším počítačom, a postupujte podľa krokov uvedených v časti „Pred začatím prác vo vnútri počítača“ na strane 9. Po dokončení práce v počítači postupujte podľa pokynov v časti „Po ukončení práce vnútri počítača“ na strane 11. Ďalšie informácie o bezpečnosti a overených postupoch nájdete na stránke so zákonnými požiadavkami na adrese dell.com/regulatory_compliance.

Postup

- 1 Využitím zarovnávacích kolíkov na zadnom kryte displeja umiestnite modul kamery na svoje miesto.
- 2 Zaskrutkujte skrutku, ktorá upevňuje modul kamery ku krytu displeja.
- 3 Pripojte kábel kamery k modulu kamery.

Dodatočné úkony

- 1 Namontujte späť rám displeja. Pozri „Spätná montáž rámu displeja“ na strane 58.
- 2 Namontujte späť zostavu displeja. Pozri „Spätná montáž zostavy displeja“ na strane 55.
- 3 Riadte sa pokynmi krok 5 až krok 11 v časti „Spätná montáž systémovej dosky“ na strane 42.
- 4 Nainštalujte bezdrôtovú minikartu. Pozri „Spätná montáž bezdrôtovej karty Mini-Card“ na strane 35.
- 5 Namontujte späť opierku dlaní. Pozri „Spätná montáž opierky dlaní“ na strane 32.
- 6 Namontujte späť klávesnicu. Pozri „Spätná montáž klávesnice“ na strane 19.
- 7 Nainštalujte pamäťové moduly. Pozri „Spätná montáž pamäťových modulov“ na strane 23.
- 8 Nasadte spodný kryt. Pozri „Spätná montáž spodného krytu“ na strane 21.
- 9 Riadte sa pokynmi krok 3 až krok 4 v časti „Spätná montáž optickej jednotky“ na strane 16.
- 10 Riadte sa pokynmi krok 3 až krok 5 v časti „Spätná montáž pevného disku“ na strane 26.
- 11 Vložte batériu. Pozri „Spätná montáž batérie“ na strane 13.

Demontáž portu napájacieho adaptéra



VÝSTRAHA: Pred prácou vnútri počítača si prečítajte bezpečnostné pokyny, ktoré ste dostali s vaším počítačom, a postupujte podľa krokov uvedených v časti „Pred začatím prác vo vnútri počítača“ na strane 9. Po dokončení práce v počítači postupujte podľa pokynov v časti „Po ukončení práce vnútri počítača“ na strane 11. Ďalšie informácie o bezpečnosti a overených postupoch nájdete na stránke so zákonnými požiadavkami na adrese dell.com/regulatory_compliance.

Prípravné úkony

- 1 Vyberte batériu. Pozri „Demontáž batérie“ na strane 12.
- 2 Riadte sa pokynmi krok 1 až krok 2 v časti „Demontáž optickej jednotky“ na strane 14.
- 3 Riadte sa pokynmi krok 1 až krok 3 v časti „Demontáž pevného disku“ na strane 24.
- 4 Demontujte kryt základne. Pozri „Demontáž spodného krytu“ na strane 20.
- 5 Vyberte pamäťový modul (y). Pozri „Demontáž pamäťového modulu“ na strane 22.
- 6 Demontujte klávesnicu. Pozri „Demontáž klávesnice“ na strane 17.
- 7 Odstráňte opierku dlaní. Pozri „Demontáž opierky dlaní“ na strane 29.
- 8 Demontujte bezdrôtovú minikartu. Pozri „Demontáž bezdrôtovej karty Mini-Card“ na strane 33.
- 9 Riadte sa pokynmi krok 1 až krok 7 v časti „Demontáž systémovej dosky“ na strane 38.
- 10 Demontujte zostavu displeja. Pozri „Demontáž zostavy displeja“ na strane 53.

Postup

- 1 Poznačte si trasu kábla portu napájacieho adaptéra a vyberte ho z vodiacich úchytiak na základni počítača.
- 2 Vydvihnite port napájacieho adaptéra spolu s káblom zo základne počítača.

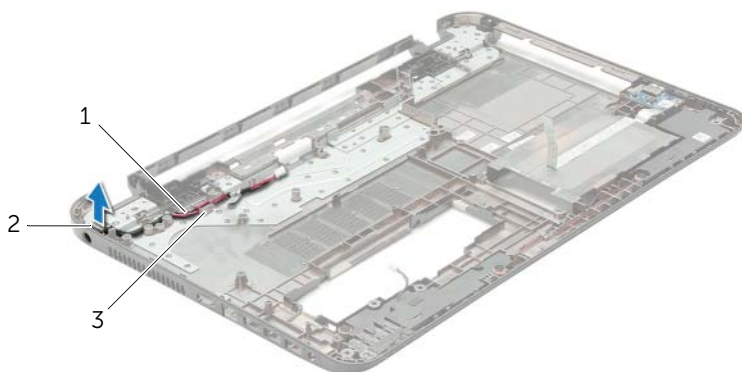

1	kábel portu napájacieho adaptéra	2	port napájacieho adaptéra
3	vodiace úchytky		

Spätná montáž portu napájacieho adaptéra

 **VÝSTRAHA:** Pred prácou vnútri počítača si prečítajte bezpečnostné pokyny, ktoré ste dostali s vaším počítačom, a postupujte podľa krokov uvedených v časti „Pred začatím prác vo vnútri počítača“ na strane 9. Po dokončení práce v počítači postupujte podľa pokynov v časti „Po ukončení práce vnútri počítača“ na strane 11. Ďalšie informácie o bezpečnosti a overených postupoch nájdete na stránke so zákonnými požiadavkami na adrese dell.com/regulatory_compliance.

Postup

- 1 Zasuňte port napájacieho adaptéra na miesto.
- 2 Vedte kábel portu napájacieho adaptéra cez vodiace úchytky na základni počítača.

Dodatočné úkony

- 1 Namontujte späť zostavu displeja. Pozri „Spätná montáž zostavy displeja“ na strane 55.
- 2 Riadte sa pokynmi krok 5 až krok 11 v časti „Spätná montáž systémovej dosky“ na strane 42.
- 3 Nainštalujte bezdrôtovú minikartu. Pozri „Spätná montáž bezdrôtovej karty Mini-Card“ na strane 35.
- 4 Namontujte späť opierku dlaní. Pozri „Spätná montáž opierky dlaní“ na strane 32.
- 5 Namontujte späť klávesnicu. Pozri „Spätná montáž klávesnice“ na strane 19.
- 6 Nasadte spodný kryt. Pozri „Spätná montáž spodného krytu“ na strane 21.
- 7 Riadte sa pokynmi krok 3 až krok 4 v časti „Spätná montáž optickej jednotky“ na strane 16.
- 8 Riadte sa pokynmi krok 3 až krok 5 v časti „Spätná montáž pevného disku“ na strane 26.
- 9 Vložte batériu. Pozri „Spätná montáž batérie“ na strane 13.

Aktualizácia systému BIOS

Je možné, že budete musieť aktualizovať systém BIOS, keď bude aktualizácia k dispozícii alebo pri výmene systémovej dosky. Ak chcete aktualizovať systém BIOS:

- 1 Zapnite počítač.
- 2 Choďte na stránku **dell.com/support**.
- 3 Ak máte servisný štítok, zadajte servisný štítok svojho počítača a kliknite na tlačidlo **Submit** (Poslať).

Ak nemáte k dispozícii servisný štítok svojho počítača, kliknutím na položku **Detect Service Tag** (Zistiť servisný štítok) umožníte automatické zisťovanie servisného štítku svojho počítača.

 **POZNÁMKA:** Ak servisný štítok nie je možné zistiť automaticky, vyberte svoj výrobok z produktových kategórií.

- 4 Kliknite na prepojenie **Drivers and Downloads** (Ovládače a stiahnuteľné súbory).
- 5 V rozbaľovacom zozname **Operating System** (Operačný systém) vyberte operačný systém, ktorý je nainštalovaný vo vašom počítači.
- 6 Kliknite na položku **BIOS**.
- 7 Kliknutím na prepojenie **Download File** (Prevziať súbor) preberiete najnovší súbor systému BIOS.
- 8 Na nasledujúcej strane vyberte položku **Single-file download** (Prevziať jeden súbor) a kliknite na tlačidlo **Continue** (Pokračovať).
- 9 Uložte súbor a po dokončení preberania prejdite do priečinka, do ktorého ste prevzali aktualizáciu súboru systému BIOS.
- 10 Dvakrát kliknite na ikonu aktualizáčného súboru systému BIOS a postupujte podľa pokynov na obrazovke.